

Berufswahlspiel

Version „Ausbildungsberufe“

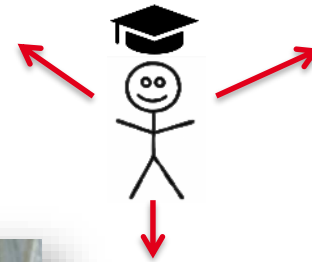

*Willkommen
Zukunft!*

Beantworte 38 Fragen zu beruflichen Interessen und Fähigkeiten.

Lasse dabei auch die Bilder auf Dich einwirken.

Du erhältst dadurch Ideen für Deine Berufswahl.

Viel Spaß und viel Erfolg!



Name:

Ergebnis:

A													
---	--	--	--	--	--	--	--	--	--	--	--	--	--

A:

B													
---	--	--	--	--	--	--	--	--	--	--	--	--	--

B:

C													
---	--	--	--	--	--	--	--	--	--	--	--	--	--

C:

D													
---	--	--	--	--	--	--	--	--	--	--	--	--	--

D:

E													
---	--	--	--	--	--	--	--	--	--	--	--	--	--

E:

F													
---	--	--	--	--	--	--	--	--	--	--	--	--	--

F:

Drucke diese Seite aus –
Du benötigst Sie um
anzukreuzen, welche
Dinge Dich interessieren.



Frage 1

Ich möchte sehr gerne intensiv **mit Menschen arbeiten**

Ja: **A** ankreuzen





Frage 2

Ich habe ein **gutes räumliches Vorstellungsvermögen**, das heißt, wenn ich einen Gegenstand auf einer Zeichnung sehe, kann ich mir leicht vorstellen, wie er aufgebaut aussieht

Ja: **D** und **E** ankreuzen

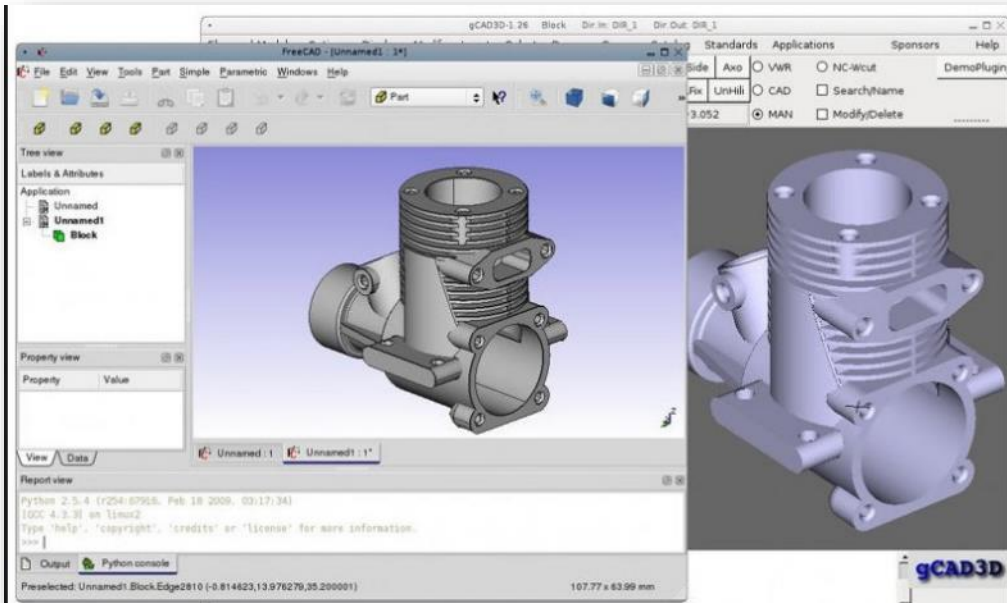



Frage 3

Mir macht es nichts aus, später **körperlich zu arbeiten**

Ja: **C**, **E** und **F** ankreuzen





Frage 4

Ich kann mir vorstellen, später **viel am Computer** zu arbeiten

Ja: **B**, **D** und **E** ankreuzen





Frage 5

In einer **Werkstatt oder Fabrikhalle** zu arbeiten, macht mir Spaß

Ja: **C** und **D** ankreuzen





Frage 6

Ich bin handwerklich eher ungeschickt

Ja: **A** und **B** ankreuzen





Frage 7

Ich kann mir meine **Arbeit gut selbst einteilen** -
selbst „strukturieren“

Ja: **A**, **C**, **E** und **F** ankreuzen



	A	B	C	D	E	F	G	H	I	
1	Hausaufgabenplan für die Woche									
2										
3	vom:		12.02.2014 bis			16.02.2014				
4										
5										
6	Montag	Mathe	Mathebuch Seite 31, Aufgabe 10 - 15							
7		Deutsch	Aufsatz, Thema "Mein letzter Schulausflug"							
8										
9		Englisch	Stegreifaufgabe, Heft Seite 12 bis 14 lernen							
10										
11										
12										
13										
14										
15										
16	Dienstag	Mathe	Geometrie, Geobuch Seite 45 Aufgaben 1-3							
17		Deutsch	Aufsatz, Thema "Mein letzter Schulausflug"							
18										
19		Englisch	Vokabelabfrage							
20										
21		Biologie	Zitronensäurezyklus							
22										
23										
24										
25										
26										
27										
28										



Frage 8

Ich kann mir gut vorstellen, bei der Arbeit **viel zu schreiben**
und **zu verwalten**

Ja: **B** und **F** ankreuzen

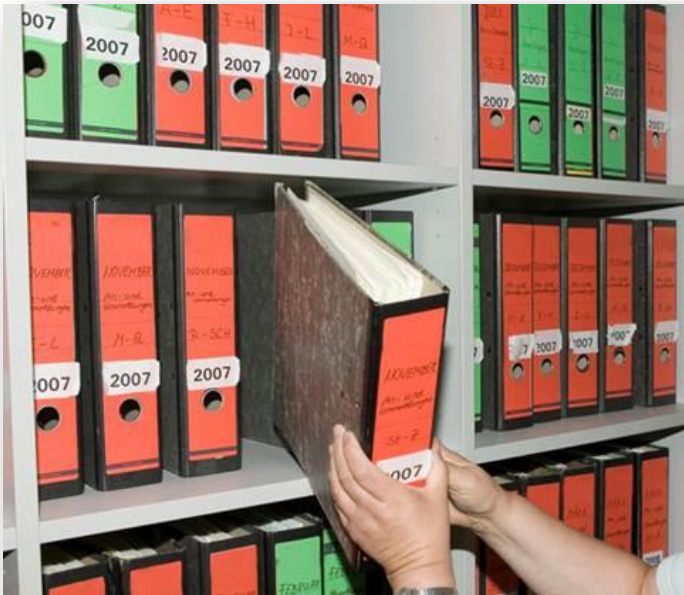



Frage 9

Ich kann mir vorstellen, **unregelmäßige Arbeitszeiten** zu haben

Ja: **A**, **C**, **E** und **F** ankreuzen





Frage 10

Ich möchte mich auf der Arbeit mit **physikalischen, mechanischen** oder **chemischen Zusammenhängen** beschäftigen

Ja: ankreuzen

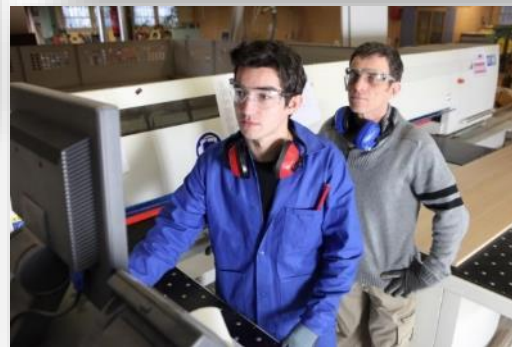



Frage 11

Mit kochen und backen zu tun haben, gefällt mir

Ja: **C** und **F**
ankreuzen





Frage 12

Ich arbeite gerne mit **Texten**

Ja: **B** und **E** ankreuzen



Sprachwissenschaft, auch Linguistik, ist die Wissenschaft, die in verschiedenen
Teildisziplinen die menschliche Sprache untersucht. Inhaltsgemäß unterscheidet man
Sprachwissenschaft in die Bereiche Sprachtheorie und Sprachpraxis. Die Sprachtheorie
beschäftigt sich mit der Beschreibung der sprachlichen Strukturen, während die
Sprachpraxis sich mit der Anwendung der Sprache befasst. Die Sprachwissenschaft
ist eine interdisziplinäre Wissenschaft, die Erkenntnisse aus der Linguistik,
der Psychologie, der Soziologie, der Anthropologie, der Philosophie und der
Kommunikationswissenschaft einbringt. Die Sprachwissenschaft ist eine
vielfältige Wissenschaft, die sich mit der menschlichen Sprache in all ihren
Aspekten beschäftigt. Sie untersucht die Struktur, die Entwicklung und die
Funktion der Sprache. Die Sprachwissenschaft ist eine wichtige Grundlage
für die Sprachtherapie, die Sprachdidaktik und die Sprachtechnologie.

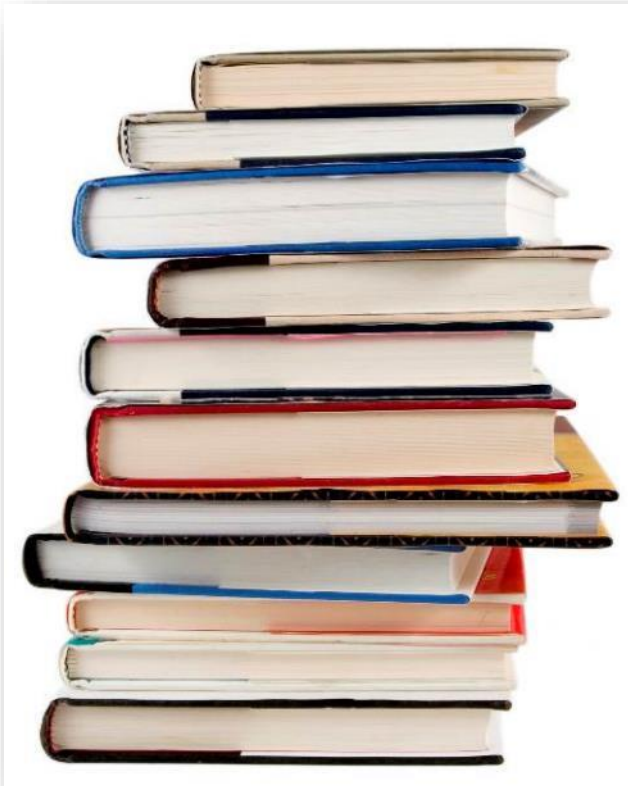



Frage 13

Ich möchte gerne **in einem Büro** arbeiten

Ja: **B** ankreuzen





Frage 14

Ich kann mir gut vorstellen, mit **technischen Plänen/Zeichnungen** zu arbeiten

Ja: D ankreuzen

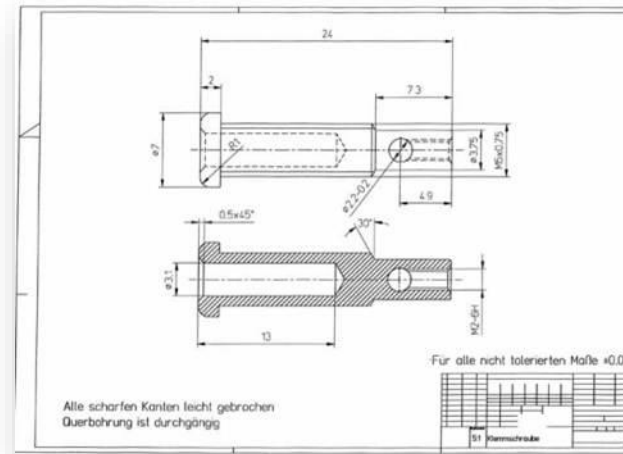



Frage 15

Ich möchte **kaufen, verkaufen oder beraten**

Ja: **B** ankreuzen





Frage 16

In meinem Arbeitsalltag möchte ich **mit technischen Anlagen und Geräten** zu tun haben

Ja: **D** ankreuzen





Frage 17

Ich kann **gut mit Zahlen** umgehen

Ja: **B** und **D** ankreuzen

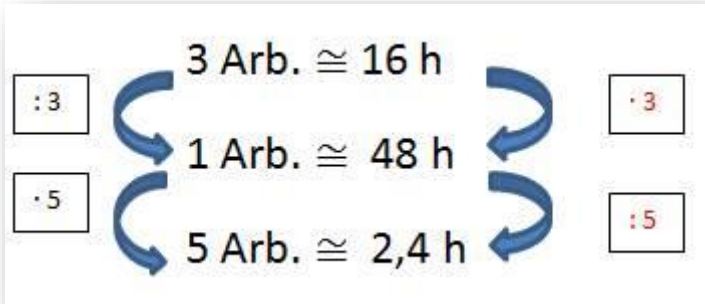

$$\frac{x}{3} - \frac{7}{8} = \frac{1}{5} \left(x + \frac{11}{4} \right)$$

$$\frac{x}{3} - \frac{7}{8} = \frac{x}{5} + \frac{11}{20} \quad | - \frac{x}{5}$$

$$\frac{x}{3} - \frac{x}{5} - \frac{7}{8} = \frac{11}{20} \quad | + \frac{7}{8}$$





Frage 18

Ich kann mir vorstellen, **mit kranken oder behinderten Menschen** zu arbeiten

Ja: **A** ankreuzen





Frage 19

Ich möchte im Beruf **etwas bauen, anbauen oder reparieren**

Ja: **C** und **D** ankreuzen





Frage 20

Ich **organisiere** und **plane** gerne

Ja: **A**, **B** und **F** ankreuzen

Zuerst ...
dann ...

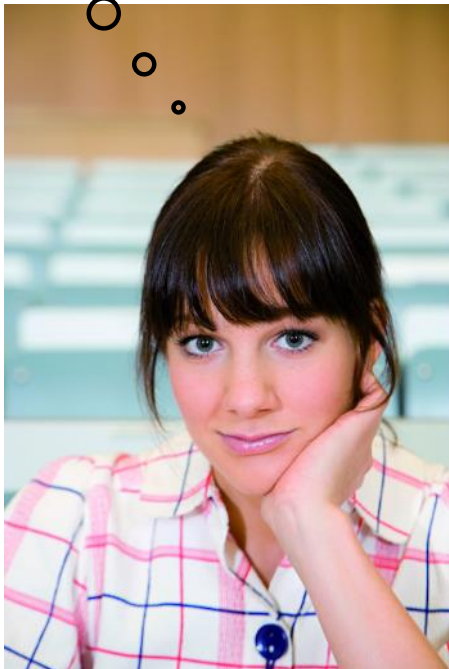



Frage 21

Ich möchte gerne **Metall verarbeiten**

Ja: **C** ankreuzen





Frage 22

Ich möchte später gerne **behandeln, pflegen, erziehen oder unterrichten**

Ja: **A** ankreuzen





Frage 23

Ich kann mir vorstellen, **fremde Sprachen** im Beruf einzusetzen

Ja: **B**, **E** und **F** ankreuzen





Frage 24

Ich kann mir vorstellen, einen **kranken Menschen zu waschen oder zu massieren**

Ja: **A** ankreuzen





Frage 25

Ich möchte gerne **mit Maschinen** arbeiten

Ja: **C** und **D** ankreuzen

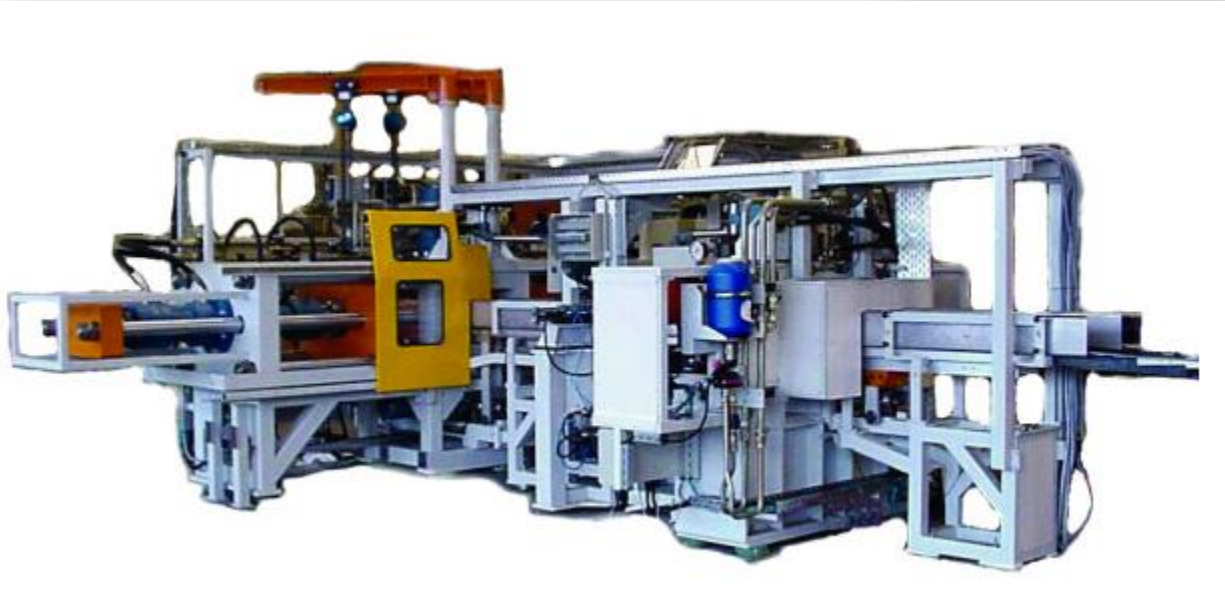



Frage 26

Mit **Glas**, **Keramik**, **Edelstein**, oder **Papier** zu arbeiten,
kann ich mir gut vorstellen

Ja: **C** und **E** ankreuzen

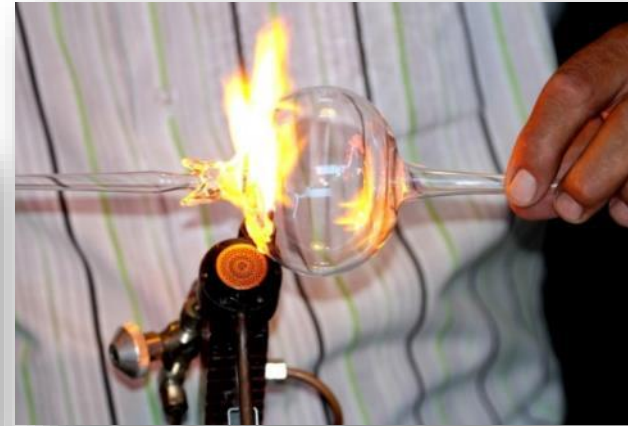



Frage 27

Ich kann mir vorstellen, **durch Gespräche Menschen zu helfen**

Ja: **A** und ankreuzen





Frage 28

Ich möchte auf irgendeine Art einen „**Dienst für Menschen**“ erbringen“

Ja: ankreuzen

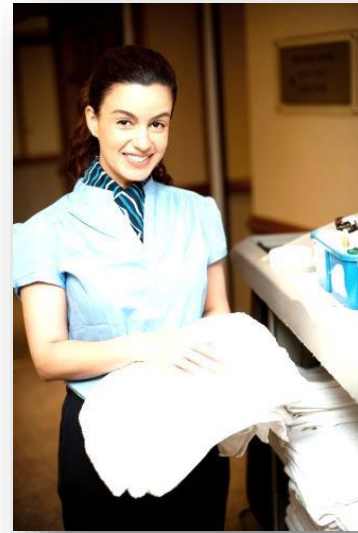



Frage 29

Etwas gestalten oder entwerfen – das kann ich gut

Ja: **E** ankreuzen

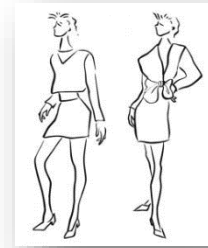



Frage 30

Gäste empfangen oder bedienen – das kann ich mir gut vorstellen

Ja: ankreuzen

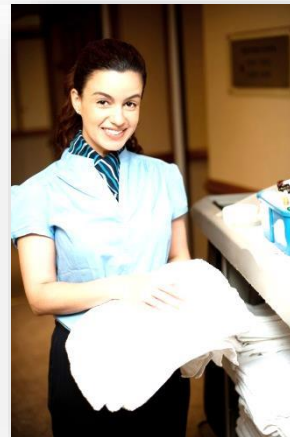



Frage 31

Mich **gut selbständig machen können** – das ist mir wichtig

Ja: **A**, **C** und **E** ankreuzen



Name der entgegennehmenden Gemeinde

Gewerbe-Anmeldung

nach § 14 GewO oder § 55 c GewO

Angaben zum Betriebsinhaber

Bei Personengesellschaftlichen Personen ist bei diesen Angaben verzichte

1 Im Handels-, Genossenschafts- oder Vereins mit Rechtsform (ggf. bei GbR: Angabe der





Frage 32

Ich möchte gerne **in großen Firmen arbeiten**

Ja: **B** und **D** ankreuzen





Frage 33

Mich interessiert das Thema „**Medizin und Gesundheit**“

Ja: **A** ankreuzen





Frage 34

Ich kann mir gut vorstellen, in einer **Behörde / im öffentlichen Dienst** zu arbeiten

Ja: **B** ankreuzen

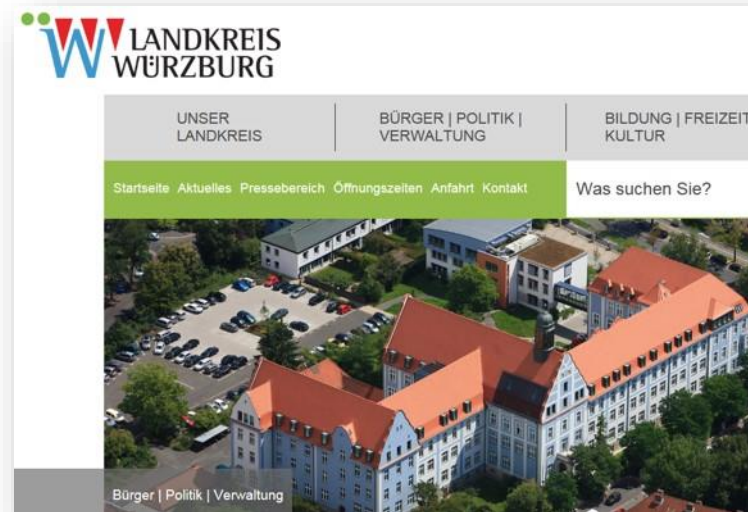

Agentur für Arbeit Würzburg





Frage 35

Mir gefällt der Gedanke **Holz zu bearbeiten**

Ja: **C** ankreuzen





Frage 36

Mir liegt der Umgang mit **Mathe**, **Physik** und **Technik**

Ja: **D** ankreuzen

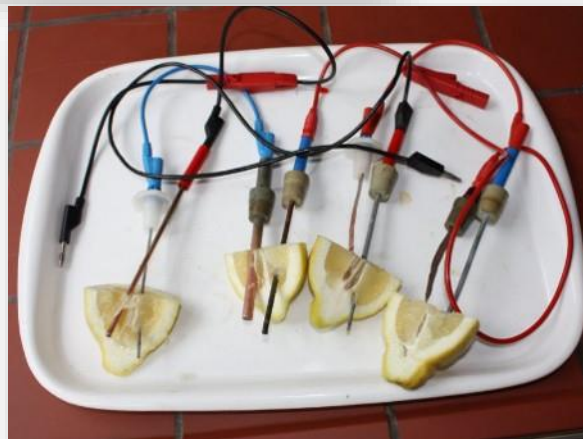
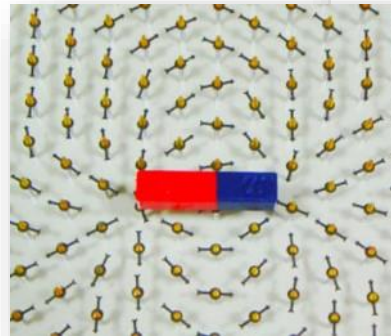
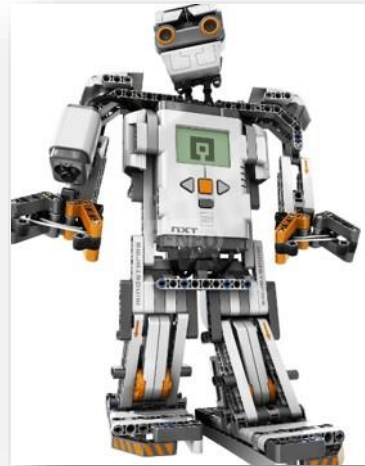
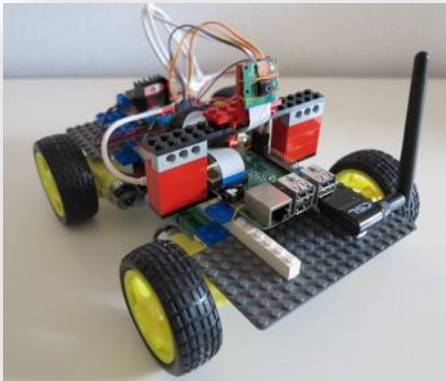



Frage 37

Ich habe gute Ideen und ein gutes Handgeschick

Ja: **E** ankreuzen

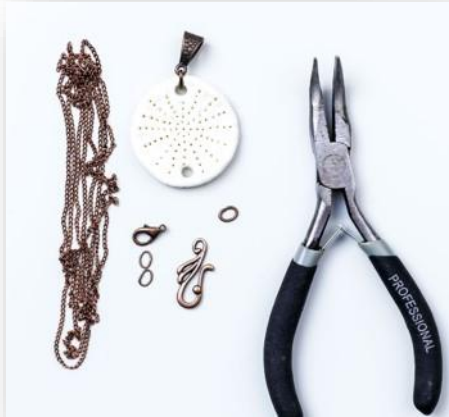



Frage 38

Mich interessiert das Thema „**Ernährung und Gesundheit**“

Ja: ankreuzen





Meine Ergebnisse:

Auflösung der Berufsfelder und Werte der Regler:

		Wert:
A	Soziale Berufe	
B	Wirtschaft / Verwaltung / Kaufmännisch	
C	Handwerkliche Berufe	
D	Technik	
E	Gestaltung	
F	Dienstleistung	

Meine Erkenntnisse, mein weiteres Vorgehen:

Drucke auch diese Seite bitte aus.

Übertrage Deine Kreuze in die Ergebnisspalte und vergleiche Dein Ergebnis mit der Übersicht auf der nächsten Folie.

Informationen zu allen Ausbildungen der Berufsfelder

- Im Internet: planet-beruf.de und www.berufenet.arbeitsagentur.de
- Im BIZ ([Berufs-Informations-Zentrum](#), Schießhausstraße 9, 97072 Würzburg)
- Im Beratungsgespräch mit der Berufsberatung
 - [Kontaktformular](#) oder
 - Hotline 0800 4 555500 (Kostenlos), Montag - Freitag von 8 - 18 Uhr



Die Ausbildungsberufe in der Region Würzburg

A Sozial/Gesundheit	B Wirtschaft/Verwaltung	C Handwerk	D Technik	E Gestaltung	F Dienstleistung
<p>„Pflege und Erziehung“ Erzieher/in Heilerziehungspfleger/in Kinderpfleger/in Pflegefachfrau/-mann Sozialbetreuer/in / Pflegefachhelfer/in</p> <p>„Therapie“ Ergotherapeut/in Masseur/in und medizinische/r Bademeister/in Physiotherapeut/in</p> <p>„Sehen und Hören“ Augenoptiker/in Hörakustiker/in</p> <p>„Ernährung“ Diätassistent/in Hauswirtschaftler/in; Assistent/in für Ernährung und Versorgung</p> <p>„Medizinische Assistenzberufe“ ATA Anästhesietechnische Assistent/in Medizinische/r Fachangestellte/r Medizinische/r Technologie/Technologin – Laboratoriumsanalytik (MTL) Medizinische/r Technologie/Technologin – Radiologie (MTR) Notfallsanitäter/in Orthopädietechnik-Mechaniker/in OTA Operationstechnische/r Assistent/in PTA Pharmazeutisch-technische/r Assistent/in Tiermedizinische/r Fachangestellte/r Zahnmedizinische/r Fachangestellte/r</p> <p>„Sport und Bewegung und Sicherheit“ Justizvollzugsbeamtin/-er Polizeivollzugsbeamtin/-er Sport- und Fitnesskaufmann/-frau Zollbeamtin/-er</p> <p>„Sozialwesen“ Bestattungsfachkraft Fachangestellte/r für Arbeitsmarktdienstleistungen Kauffrau/-mann im Gesundheitswesen Sozialversicherungsfachangestellte/r Verwaltungsfachangestellte/r</p>	<p>Schwerpunkt „Büro“ Automobilkauffrau/-mann Fremdsprachenkorrespondent/in Industriekauffrau/-mann Kauffrau/-mann für Hotelmanagement Kauffrau/-mann f. Spedition und Logistikdienstleistungen Kauffrau/-mann für Büromanagement Kauffrau/-mann im Gesundheitswesen Kaufmann/-frau – Kurier-, Express- und Postdienstleistungen Medienkauffrau/-mann Notarfachangestellte/r Pharmazeutisch kaufmännische/r Angestellte/r Rechtsanwaltsfachangestellte/r Steuerfachangestellte/r</p> <p>Schwerpunkt „Kundenorientiert“ Bankkauffrau/-mann Fachangestellte/r für Medien- und Infodienste Immobilienkauffrau/-mann Kauffrau/-mann audiovisuelle Medien Kauffrau/-mann für Dialogmarketing Kauffrau/-mann für Marketingkommunikation Kauffrau/-mann für Versicherungen und Finanzen Personaldienstleistungskauffrau/-mann Sport- und Fitnesskauffrau/-mann Tourismuskauuffrau/-mann Veranstaltungskauffrau/-mann</p> <p>„Mit IT/PC“ Kauffrau/-mann Digitalisierungs-management Kauffrau/-mann E-Commerce Kauffrau/-mann IT-System-Management Kaufmännische/r Assistent/in – E-Business-Management</p> <p>„Verkauf/Handel“ und „Logistik“ Buchhändler/in Fachlagerist/in; Fachkraft für Lagerlogistik Fachverkäufer/in Lebensmittelhandwerk Florist/in Kauffrau/-mann im Einzelhandel; Verkäufer/in; Drogist/in Kauffrau/-mann im Groß- und Außenhandelsmanagement</p> <p>„Verwaltung/Behörde“ Beamtin/Beamter Fachangestellte/r für Arbeitsmarktdienstleistungen Sozialversicherungsfachangestellte/r Verwaltungsfachangestellte/r</p>	<p>Bau- und Ausbaugewerbe Bodenleger/in; Fliesen-Platten- und Mosaikleger/in Dachdecker/in Glaser/in (Fensterbau, Kunstglaserei) Maler/in- und Lackierer/in; Ausbaufacharbeiter/in Maurer/in; Trockenbaumonteurer/in; Hochbaufacharbeiter/in Naturwerksteinmechaniker/in Steinmetz- und Steinbildhauer/in Straßenbauer/in; Tiefbaufacharbeiter/in</p> <p>Metallgewerbe Karosserie- und Fahrzeugbaumechaniker/in Konstruktionsmechaniker/in Metallbauer/in Werkzeugmechaniker/in Zerspanungsmechaniker/in</p> <p>Holzgewerbe Bootsbauer/in Böttcher/in Fachkraft Möbel, Küchen-/Umzugservice Forstwirt/in Holzmechaniker/in Parkettleger/in Technische/r Modellbauer/in Tischler/in; Zimmerer/in</p> <p>Textil-, Bekleidungs- und Ledergewerbe Maßschneider/in; Modeschneider/in Orthopädienschuhmacher/in Textil- und Modenäher/in</p> <p>Lebensmittelgewerbe Assistent/in für Ernährung und Versorgung Bäcker/in; Konditor/in Fleischer/in Koch/Köchin; Hauswirtschaftler/in</p> <p>„Handwerklich mit Gestaltung“ Fahrzeuglackierer/in Florist/in Friseur/in; Kosmetiker/in Gärtner/in Garten- und Landschaftsbau Gestalter/in für visuelles Marketing Goldschmied/in, Silberschmied/in Metallbauer/in Metallgestaltung Raumausstatter/in</p> <p>„Mit Pflanzen“, „Mit Tieren“ Forstwirt/in Gärtner/in; Landwirt/in; Winzer/in Tierpfleger/in; Tierwirt/in; Pferdewirt/in</p>	<p>Elektrotechnik Elektroniker/in Energie- und Gebäudetechnik Elektroniker/in für Automatisierungstechnik Elektroniker/in für Betriebstechnik Elektroniker/in f. Gebäudesystemintegration Elektroniker/in für Geräte und Systeme Industrieelektriker/in IT-Systemelektroniker/in Hochbaufacharbeiter/in Mechatroniker/in Zweiradmechatroniker/in</p> <p>„Mit Motoren/Maschinen“ Fachkraft für Lebensmitteltechnik Fachkraft für Süßwarentechnik Industriemechaniker/in Land- und Baumaschinenmechatroniker/in; Kfz-Mechatroniker/in, Medientechnologie/-in Druck, Medientechnologie/-in Druckverarbeitung Packmitteltechnologie/-in Verfahrensmechaniker/in Zweiradmechatroniker/in</p> <p>„Labor“ Biologielaborant/in; Chemielaborant/in Medizinische/r Technologie/Technologin Pflanzentechnologie/in Physiklaborant/in Weintechnologie/in</p> <p>„Installateure“ Anlagenmechaniker/in Elektroniker/in Energie- und Gebäudetechnik Klempner/in Mechatroniker/in Kältetechnik Rollladen- und Sonnenschutzmechatroniker/in</p> <p>„Technik beinhaltet“ Berufskraftfahrer/in Brauwerker / Mälzer/in Eisenbahner/in im Betriebsdienst bzw. in der Zugverkehrsteuerung Fachinformatiker/in Fachkraft Fahrbetrieb (Bus, Straßenbahn) Fachkraft für Kreislauf- und Abfallwirtschaft Fachkraft für Veranstaltungstechnik Hörakustiker/in Mediengestalter/in Technische/r Produktdesigner/in Technische/r Systemplaner/in Vermessungstechniker/in; Geomatiker/in Werkstoffprüfer/in Zahntechniker/in</p>	<p>Gestaltendes Handwerk Bühnenmaler/in und Bühnenplastiker/in Fotograf/in Gestalter/in für visuelles Marketing Goldschmied/in, Silberschmied/in Klavier- und Cembalobauer/in Maskenbildner/in Metallbauer/in Metallgestaltung Raumausstatter/in</p> <p>Gestaltung mit dem PC / mit der Technik Fotomedienfachmann/-frau Mediengestalter/in Bild und Ton Mediengestalter/in Digital und Print (Gestaltung und Technik; Konzept und Visualisierung) Technische/r Produktdesigner/in</p> <p>Mit gestalterischen Elementen Bauzeichner/in Bodenleger/in Ergotherapeut/in Erzieher/in Fliesen-, Platten- und Mosaikleger/in Florist/in Friseur/in Gärtner/in Garten- und Landschaftsbau Hotelfachfrau/-mann Kinderpfleger/in Koch/Köchin Konditor/in Kosmetiker/in Maler und Lackierer/in Ofen- und Luftheizungsbauer/in Orthopädietechnik-Mechaniker/in Schilder- und Lichtreklamehersteller/in Steinmetz- und Steinbildhauer/in Textil- und Modenäher/in Textil- und Modeschneider/in Tischler/in Zahntechniker/in Zimmerer/Zimmerin</p>	<p>Hotel- und Gaststättenberufe Fachkraft Küche Fachkraft für Gastronomie Fachmann/frau für Systemgastronomie Hotelfachmann/frau Koch/Köchin Fachleute für Restaurants und Veranstaltungsgastronomie</p> <p>Tourismus und Veranstaltungen Fachkraft für Veranstaltungstechnik Kaufmann/frau Tourismus und Freizeit Sport- und Fitnesskaufmann/frau Tourismuskaufmann/frau Veranstaltungskaufmann/frau</p> <p>Haus und Haushalt Hauswirtschaftler/in; Assistent/in für Ernährung und Versorgung Schornsteinfeger/in</p> <p>Kosmetik, Körperpflege, Wellness Drogist/in Fachangestellte/r für Bäderbetriebe Friseur/in Kosmetiker/in Masseur und medizinische/r Bademeister/in</p> <p>Schutz und Sicherheit, Uniform Fachkraft Schutz und Sicherheit Polizeibeamter/in Zollbeamter/in</p> <p>Bestattung Bestattungsfachkraft</p> <p>Servicecenter/Callcenter Kaufmann/frau Dialogmarketing Servicefachkraft Dialogmarketing</p> <p>Sauberkeit und Hygiene Gebäudereiniger/in Textilreiniger/in</p>



Viel Erfolg bei
Deiner
Berufswahl!
Wir begleiten
Dich gerne!

Das Team der
Berufsberatung der
Agentur für Arbeit
Würzburg