

Berufswahlspiel

Online-Version

*Willkommen
Zukunft!*



Beantworte 40 Fragen zu
beruflichen Interessen und
Fähigkeiten.

Lasse dabei auch die Bilder
auf Dich einwirken.

Du erhältst dadurch Ideen für
Deine Berufswahl.

Viel Spaß und viel Erfolg!

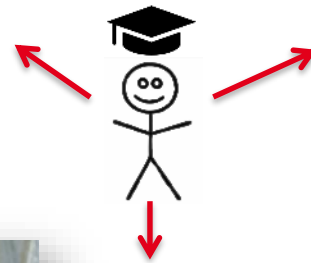



Name:

Ergebnis:

A													
B													
C													
D													
E													
F													
G													
H													

A:
B:
C:
D:
E:
F:
G:
H:

Drucke diese Seite aus –
Du benötigst Sie um
anzukreuzen, welche
Dinge Dich interessieren.



Frage 1

Technik und Innovationen sind mein Ding

Ja: **B** und **C** ankreuzen





Frage 2

Ich habe ein **gutes Einfühlungsvermögen**

Ja: **D** und **G** ankreuzen





Frage 3

Ich referiere und **präsentiere** gerne

Ja: **E**, **F**, **G** und **H** ankreuzen





Frage 4

Ich habe Interesse an **Informationstechnik**

Ja: **B** und **C** ankreuzen

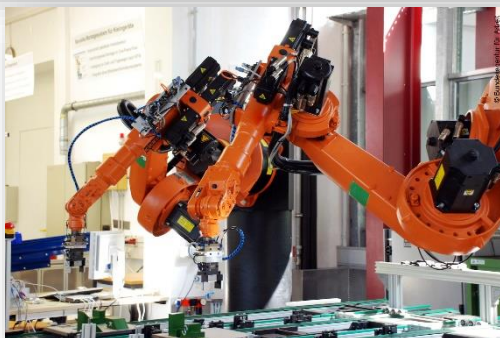
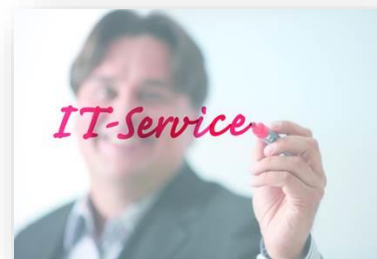

```

└─> mitarbeit 308
└─> news      309
└─> pauscha  310
└─> statische 312
└─> stellenan 313
└─> zimmer   314
  └─> elemen  315
    └─> Item   316
      └─> Item  317
        └─> Item  318
          └─> Item  319
            └─> Item  320
              └─> Item  321
                └─> Item  322
                  └─> Item  323
                    └─> Item  324
                      └─> Item  325
                        └─> Item  326
                          └─> Item  327
                            └─> Item  328
                              └─> Item  329
                                └─> Item  330
                                  └─> Item  331
                                    └─> Item  332
                                      └─> Item  333
                                        └─> Item  334
                                          └─> Item  335
                                            └─> Item  336
                                              └─> Item  337
                                                └─> Item  338
                                                  └─> Item  339
                                                    └─> Item  340
                                                      └─> Item  341
                                                        └─> Item  342
                                                          └─> Item  343
                                                            └─> Item  344
                                                              └─> Item  345
                                                                └─> Item  346
                                                                  └─> Item  347
                                                                    └─> Item  348
                                                                      └─> Item  349
                                                                        └─> Item  350

```

```

Zimmer Full Start
/*
.bilder-zimmer {margin-top: 10px;}
.zimmer-title-bild {
  background-image: url("../img/florales_elemente_klein.png");
  background-repeat: no-repeat;
  background-size: 100px;
  background-position: left;
  background-origin: content-box, border-box;
  height: 55px;
  margin-bottom: 40px;
}
.ausstattung-title {
  margin-top: 30px;
  margin-bottom: 30px;
}
.zimmer-header {
  text-align: center;
  margin-top: 30px;
  margin-bottom: 30px;
}
.zimmer-header a {
  text-decoration: none;
  color: #7b122c;
}
.zimmer-header h1 {
  font-size: 30px;
  color: #7b122c;
  text-transform: uppercase;
}
.zimmer-header a

```

File Transfer hotel-rodiger.de ... completed in less than a minute: 1 file transferred (16,9 kbit/s)
[12.03.18 11:17] Automatic upload completed in less than a minute: 1 file transferred (16,9 kbit/s)
[12.03.18 11:17] Automatic upload completed in less than a minute: 1 file transferred (16,9 kbit/s)

File Transfer hotel-rodiger.de ... completed in less than a minute: 1 file transferred (16,9 kbit/s)
[12.03.18 11:17] Automatic upload completed in less than a minute: 1 file transferred (16,9 kbit/s)
[12.03.18 11:17] Automatic upload completed in less than a minute: 1 file transferred (16,9 kbit/s)

File Transfer hotel-rodiger.de ... completed in less than a minute: 1 file transferred (16,9 kbit/s)
[12.03.18 11:17] Automatic upload completed in less than a minute: 1 file transferred (16,9 kbit/s)
[12.03.18 11:17] Automatic upload completed in less than a minute: 1 file transferred (16,9 kbit/s)

© Bundesagentur für Arbeit



Frage 5

Ich habe Interesse an **Natur** und **Umwelt**

Ja: **A** und **C** ankreuzen





Frage 6

Ich möchte gerne **Menschen** oder **Tiere medizinisch betreuen**

Ja: **D** ankreuzen





Frage 7

Englisch beruflich zu nutzen finde ich gut

Ja: **B**, **C**, **E** und **H** ankreuzen





Frage 8

Kunst und Gestaltung liegen mir

Ja: ankreuzen





Frage 9

Abstrakt gefasste Texte verstehe ich gut

Ja: E und F ankreuzen





Frage 10

Ich traue mir zu, **Menschen zu berühren**

Ja: **D** ankreuzen





Frage 11

Kontrollieren, Überwachen, Schützen und Retten
sind spannende Bereiche für mich

Ja: ankreuzen





Frage 12

Ich möchte mehr über **Psychologie** und das **Verhalten von Menschen** erfahren

Ja: **D** und **G** ankreuzen





Frage 13

Ich kann mir vorstellen, meinen **Lebensunterhalt** durch **Pflanzenbau** oder **Tierhaltung** zu verdienen

Ja: **A** ankreuzen





Frage 14

Ich interessiere mich für **Sprache, Literatur** und **fremde Kulturen**

Ja: ankreuzen



Fontane
Schiller
Lessing
Mann
Brecht
Böll
Gebrüder Grimm
Goethe





Frage 15

Ich habe **gute Kenntnisse** in **Mathematik**

Ja: **A**, **B** und **C** ankreuzen

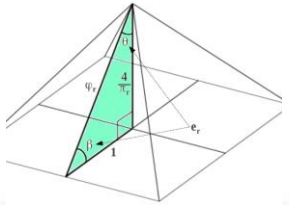

$$\binom{n}{k} = \frac{n \cdot (n-1) \cdot \dots \cdot (n-k+1)}{1 \cdot 2 \cdot \dots \cdot k}$$

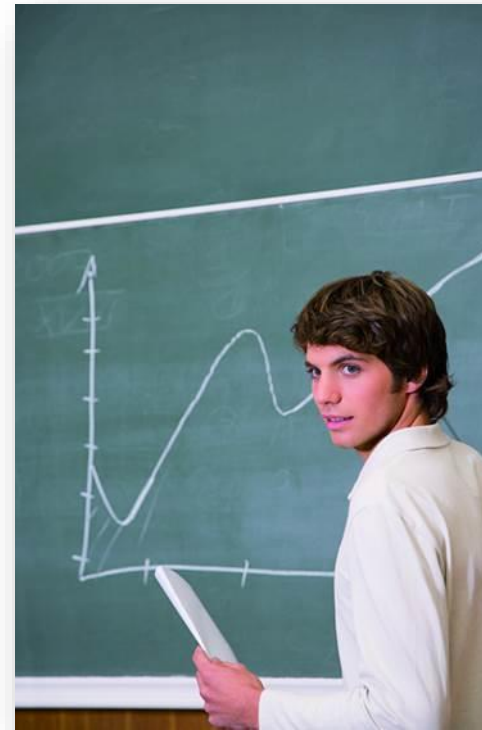
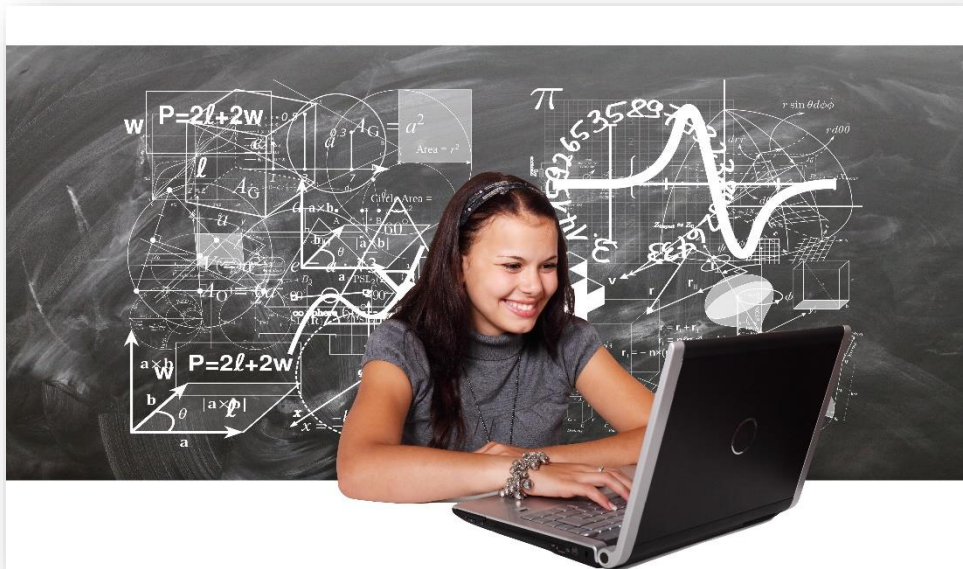



Frage 16

Ich kann ausdauernd **beobachten**, **vergleichen**, **messen** und **analysieren**

Ja: ankreuzen





Frage 17

Ich würde gerne **Menschen** in **rechtlichen** und **wirtschaftlichen Fragen** beraten

Ja: **E** und **F** ankreuzen





Frage 18

Ich kann gut **kommunizieren** und **erklären**

Ja: **F**, **G** und **H** ankreuzen





Frage 19

Entwickeln, Berechnen und Konstruieren sind Dinge,
die mich interessieren

Ja: **B** ankreuzen

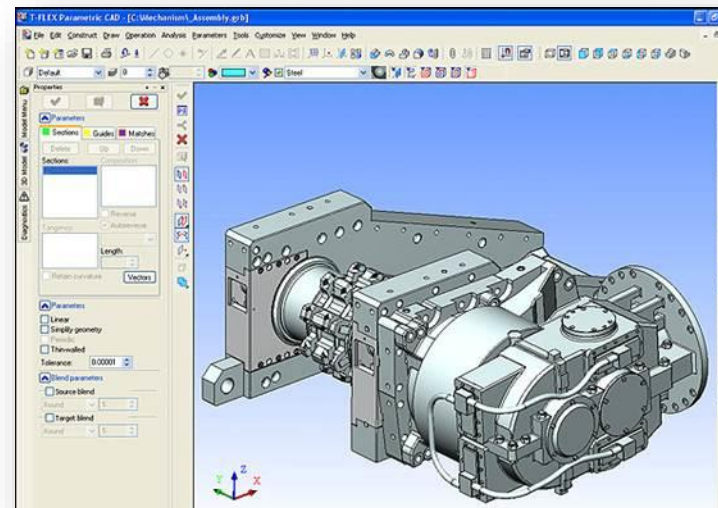



Frage 20

Ich möchte gerne **Anderen etwas beibringen**

Ja: ankreuzen





Frage 21

Ich möchte mich mit den **Auswirkungen** von **Technik** auf die **Umwelt** beschäftigen

Ja: **A** und **B** +1





Frage 22

Ich verfüge über **gutes Sprachverständnis** und **Sprachgefühl**

Ja: G und H ankreuzen

Sprachwissenschaft, auch Linguistik (lateinisch lingua ‚Sprache‘, ‚Zunge‘), ist eine Wissenschaft, die in verschiedenen Herangehensweisen die menschliche Sprache untersucht. Inhalt sprachwissenschaftlicher Forschung ist die Sprache als System und im Gebrauch, ihre einzelnen Bestandteile und Einheiten sowie deren Bedeutungen. Des Weiteren beschäftigt sich die Sprachwissenschaft mit Entstehung, Herkunft und geschichtlicher Entwicklung von Sprache, mit ihrer vielseitigen Anwendung in der schriftlichen und mündlichen Kommunikation, mit dem Wahrnehmen, Erlernen und Artikulieren von Sprache sowie mit den möglicherweise damit einhergehenden Störungen.

Üblicherweise werden in der Sprachwissenschaft drei große Teilgebiete unterschieden, wobei in der Klassifikation unterschiedliche Auffassungen bestehen. Über die Allgemeine Sprachwissenschaft und die Angewandte Sprachwissenschaft als zwei dieser Bereiche besteht allgemeine Übereinkunft. Meist aber sind es universitäre Kriterien, die darüber entscheiden, ob als drittes Teilgebiet entweder eine Vergleichende Sprachwissenschaft oder eine Historische Sprachwissenschaft angenommen wird.

Es existieren zahlreiche größere und kleinere Teilgebiete, die insgesamt sowohl inhaltlich als auch methodisch uneinheitlich sind und mit einer Vielzahl anderer Wissenschaften in Kontakt stehen.

Sprachwissenschaft, auch Linguistik (lateinisch lingua ‚Sprache‘, ‚Zunge‘), ist eine Wissenschaft, die in verschiedenen Herangehensweisen die menschliche Sprache untersucht. Inhalt sprachwissenschaftlicher Forschung ist die Sprache als System und im Gebrauch, ihre einzelnen Bestandteile und Einheiten sowie deren Bedeutungen. Des Weiteren beschäftigt sich die Sprachwissenschaft mit Entstehung, Herkunft und geschichtlicher Entwicklung von Sprache, mit ihrer vielseitigen Anwendung in der schriftlichen und mündlichen Kommunikation, mit dem Wahrnehmen, Erlernen und Artikulieren von Sprache sowie mit den möglicherweise damit einhergehenden Störungen.

Üblicherweise werden in der Sprachwissenschaft drei große Teilgebiete unterschieden, wobei in der Klassifikation unterschiedliche Auffassungen bestehen. Über die Allgemeine Sprachwissenschaft und die Angewandte Sprachwissenschaft als zwei dieser Bereiche besteht allgemeine Übereinkunft. Meist aber sind es universitäre Kriterien, die darüber entscheiden, ob als drittes Teilgebiet entweder eine Vergleichende Sprachwissenschaft oder eine Historische Sprachwissenschaft angenommen wird.

Es existieren zahlreiche größere und kleinere Teilgebiete, die insgesamt sowohl inhaltlich als auch methodisch uneinheitlich sind und mit einer Vielzahl anderer Wissenschaften in Kontakt stehen.

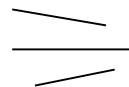



Frage 23

Ich interessiere mich für **Gesellschaft** und **Politik**

Ja: **F** ankreuzen





Frage 24

Ich habe eine **hohe Lernbereitschaft** und kann gut **mit Stress umgehen**

Ja: **D** ankreuzen





Frage 25

Mich interessieren **Biologie**, **Chemie** und **Ökologie**

Ja: **A**, **C** und **D** ankreuzen





Frage 26

Mich begeistert **Sport** in **Theorie** und **Praxis**

Ja: **D** ankreuzen

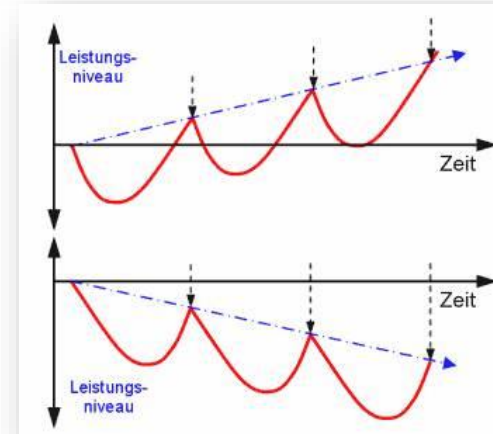



Frage 27

Ich kann mir gut vorstellen, in der **Natur** zu arbeiten und dabei auch **körperlich anzupacken**

Ja: **A** ankreuzen





Frage 28

Ich habe **kreative Ideen**

Ja: ankreuzen

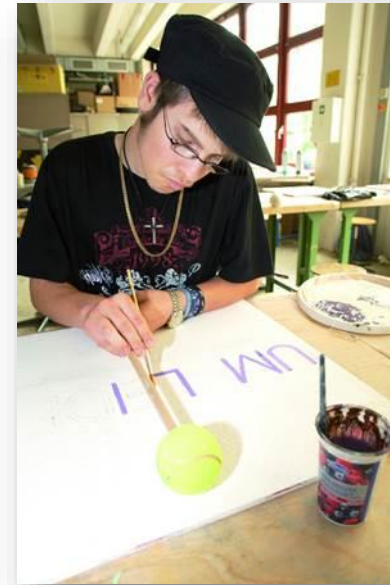



Frage 29

Der Umgang mit **Statistiken** und **Wirtschaftlichkeitsanalysen** hört sich interessant an

Ja: **B** und **E** ankreuzen





Frage 30

Die Erzeugung gesunder Lebensmittel und Fragen der Ernährung sind mir wichtig

Ja: **A** ankreuzen



Inhaltsstoff	Menge	Einheit
Broteinheiten		BE
Kilokalorien	374	kcal
Kilojoule	1583	kj
Eiweiß	14,00	g
Fett	3,40	g
Kohlenhydrate	70,00	g





Frage 31

Mündliche und schriftliche Ausdrucksfähigkeit gehört zu meinen Stärken

Ja: **E**, **F**, **G** und **H** ankreuzen

Sprachwissenschaft, auch Linguistik (lateinisch lingua ‚Sprache‘, ‚Zunge‘), ist eine Wissenschaft, die in verschiedenen Herangehensweisen die menschliche Sprache untersucht. Inhalt sprachwissenschaftlicher Forschung ist die Sprache als System und im Gebrauch, ihre einzelnen Bestandteile und Einheiten sowie deren Bedeutungen. Des Weiteren beschäftigt sich die Sprachwissenschaft mit Entstehung, Herkunft und geschichtlicher Entwicklung von Sprache, mit ihrer vielfältigen Anwendung in der schriftlichen und mündlichen Kommunikation, mit dem Wahrnehmen, Erfahren und Artikulieren von Sprache sowie mit den möglicherweise damit einhergehenden Störungen.

Üblicherweise werden in der Sprachwissenschaft drei große Teilgebiete unterschieden, wobei in der Klassifikation unterschiedliche Auffassungen bestehen. Über die Allgemeine Sprachwissenschaft und die Angewandte Sprachwissenschaft, als zwei dieser Bereiche besteht allgemeine Übereinkunft. Meist aber sind es universitäre Kriterien, die darüber entscheiden, ob als drittes Teilgebiet entweder eine Vergleichende Sprachwissenschaft oder eine Historische Sprachwissenschaft angenommen wird.

Es existieren zahlreiche größere und kleinere Teilgebiete, die insgesamt sowohl inhaltlich als auch methodisch uneinheitlich sind und mit einer Vielzahl anderer Wissenschaften in Kontakt stehen.

Sprachwissenschaft, auch Linguistik (lateinisch lingua ‚Sprache‘, ‚Zunge‘), ist eine Wissenschaft, die in verschiedenen Herangehensweisen die menschliche Sprache untersucht. Inhalt sprachwissenschaftlicher Forschung ist die Sprache als System und im Gebrauch, ihre einzelnen Bestandteile und Einheiten sowie deren Bedeutungen. Des Weiteren beschäftigt sich die Sprachwissenschaft mit Entstehung, Herkunft und geschichtlicher Entwicklung von Sprache, mit ihrer vielfältigen Anwendung in der schriftlichen und mündlichen Kommunikation, mit dem Wahrnehmen, Erfahren und Artikulieren von Sprache sowie mit den möglicherweise damit einhergehenden Störungen.

Üblicherweise werden in der Sprachwissenschaft drei große Teilgebiete unterschieden, wobei in der Klassifikation unterschiedliche Auffassungen bestehen. Über die Allgemeine Sprachwissenschaft und die Angewandte Sprachwissenschaft, als zwei dieser Bereiche besteht allgemeine Übereinkunft. Meist aber sind es universitäre Kriterien, die darüber entscheiden, ob als drittes Teilgebiet entweder eine Vergleichende Sprachwissenschaft oder eine Historische Sprachwissenschaft angenommen wird.

Es existieren zahlreiche größere und kleinere Teilgebiete, die insgesamt sowohl inhaltlich als auch methodisch uneinheitlich sind und mit einer Vielzahl anderer Wissenschaften in Kontakt stehen.



© Bundesagentur für Arbeit



© Bundesagentur für Arbeit





Frage 32

Ich verfüge über gutes **abstraktes** und **logisches** Denkvermögen

Ja: C ankreuzen

Ergänze den vierten Begriff so, dass er zum dritten passt, wie der zweite zum ersten.

Auto : Reifen -> Mensch : ?.

- A) Nase
- B) Ergänze die letzte Zahl der Reihe, indem du herausfindest, nach welchen Regeln die Zahlen aufeinanderfolgen:
- C) 5 6 8 11 15 20 ?
- D) A) 26

- B)
- C)
- D)



Setze die Reihe der Figuren sinnvoll fort

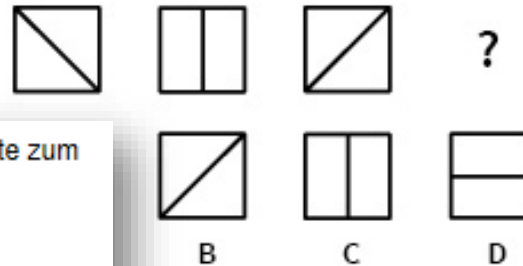

A)



Frage 33

Wirtschaftliche, soziale und politische Themen finde ich spannend

Ja: **E** und **F** ankreuzen





Frage 34

Ich habe großes Interesse an **Experimenten** und **Versuchen**

Ja: **C** und **D** ankreuzen

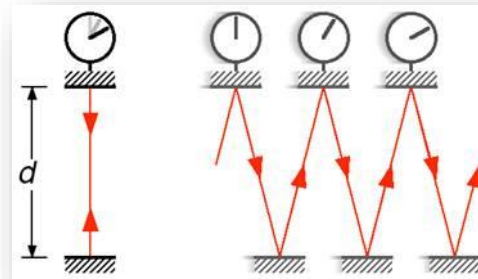



Frage 35

Planen und Überwachen von Maschinen und Anlagen kann ich mir gut vorstellen

Ja: **B** ankreuzen





Frage 36

Ich **gehe gerne** auf **andere Menschen** zu

Ja: **D**, **F** und **G** ankreuzen





Frage 37

Ich kann mir vorstellen, **Sachbearbeitungs- und Führungsaufgaben** bei **Verwaltungsbehörden** zu übernehmen

Ja: ankreuzen

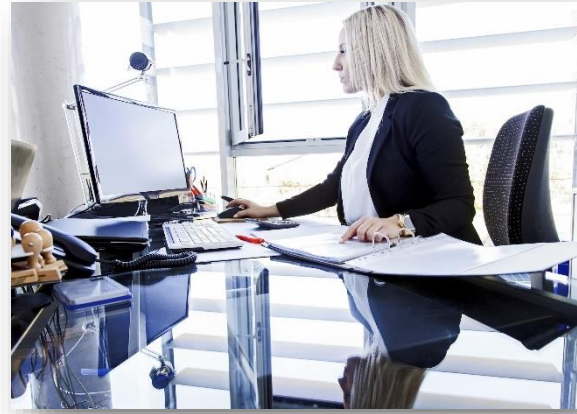



Frage 38

Ich habe **gute Kenntnisse** in den **Naturwissenschaften**

Ja: **A** und **B** ankreuzen



Biologie

Mathe

Physik

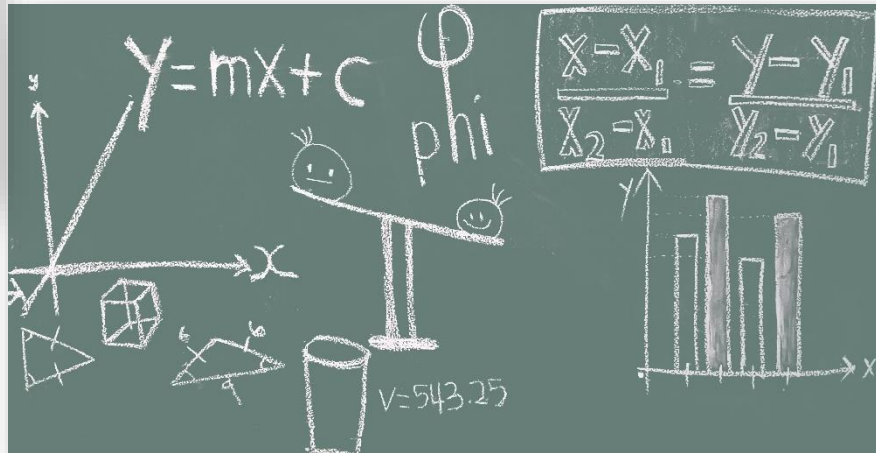

Informatik

Geografie



Chemie



Frage 39

Ich möchte mich gerne mit **Regelungen für Mensch**
und **Natur** beschäftigen

Ja: **A** ankreuzen





Frage 40

Ich **schreibe** gern und **lese** viel

Ja: **F**, **G** und **H** ankreuzen

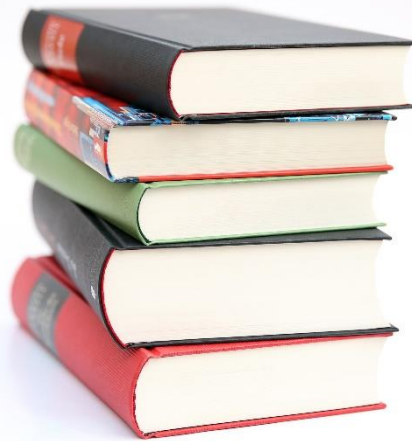



Meine Ergebnisse:

Auflösung der Studienfelder Werte bitte hier eintragen

A	Agrar- Forst- und Ernährungswissenschaften	
B	Ingenieurwissenschaften	
C	Mathematik, Naturwissenschaften	
D	Medizin, Gesundheitswissenschaften, Sport, Psychologie	
E	Wirtschaftswissenschaften, Öffentliche Verwaltung	
F	Rechts- und Sozialwissenschaften	
G	Erziehungs-, Bildungswissenschaften, Lehrämter	
H	Sprach- und Kulturwissenschaften, Kunst, Gestaltung	

Meine Erkenntnisse, mein weiteres Vorgehen:

Drucke auch diese Seite bitte aus.

Übertrage Deine Kreuze in die Ergebnisspalte und vergleiche Dein Ergebnis mit der Übersicht auf der nächsten Folie.

Informationen zu allen Studiengängen der 8 Studienfelder:

- Im Internet: www.berufenet.arbeitsagentur.de oder www.berufe.tv oder www.hochschulkompass.de
- Im BIZ Berufs-Informationen-Zentrum, Schießhausstraße 9, 97072 Würzburg
www.arbeitsagentur.de/vor-ort/wuerzburg/biz-wuerzburg



Die Studienfelder mit den dazugehörigen „Studienbereichen“

Agrar-, Forst- und Ernährungswissenschaften

- A** Agrarwissenschaften
Ernährungswissenschaften
Forstwissenschaften, Forstwirtschaft
Garten- und Landschaftsbau
Lebensmitteltechnologie, Getränketechnologie

Ingenieurwissenschaften

- B** Architektur, Raumplanung
Automatisierungs-, Produktionstechnik
Bautechnik
Chemietechnik
Elektro- und Informationstechnik
Energietechnik, Energiemanagement
Fahrzeug-, Verkehrstechnik
Fertigungstechnologien
Gebäude-, Versorgungstechnik, Facility-Management
Geoinformation, Vermessung
Maschinenbau, Mechanik
Mechatronik, Mikro- und Optotechnik
Medien-, Veranstaltungstechnik
Medizintechnik, Technisches Gesundheitswesen
Nanowissenschaften
Physikalische Technik
Produktentwicklung, Konstruktion
Qualitätsmanagement
Rohstoffgewinnung, Hüttenwesen
Sicherheit und Gefahrenabwehr,
Rettungsingenieurwesen
Technik, Ingenieurwissenschaften (übergreifend)
Umwelttechnik, Umweltschutz
Verfahrenstechnik
Werkstoff-, Materialwissenschaften
Wirtschaftsingenieurwesen, Technologiemanagement

Mathematik, Naturwissenschaften

- C** Angewandte Naturwissenschaften
Bio-, Umweltwissenschaften
Chemie, Pharmazie
Geowissenschaften, -technologie
Informatik
Mathematik, Statistik
Physik

Medizin, Gesundheitswissenschaften, Sport, Psychologie

- D** Biomedizin, Neurowissenschaften
Gesundheitswissenschaften
Humanmedizin, Tiermedizin, Zahnmedizin
Pflegepraxis, Pflegemanagement, Pflegepädagogik
Psychologie
Sport
Therapien (Logopädie, Physiotherapie, Ergotherapie ...)

Wirtschaftswissenschaften, Öffentliche Verwaltung

- E** Automobilwirtschaft
Bau-, Immobilienwirtschaft
Betriebswirtschaft
Finanz- und Rechnungswesen, Controlling, Steuern
Finanzdienstleistungen, Versicherungswirtschaft
Gesundheitsmanagement, -ökonomie
Handel, Industrie, Handwerk
Internationale Wirtschaft
Logistik, Verkehr
Management
Marketing, Vertrieb
Medienwirtschaft, -management
Personalmanagement, -dienstleistung
Tourismuswirtschaft, Sport- und Eventmanagement
Wirtschaftsinformatik
Wirtschaftswissenschaften, Volkswirtschaft
Öffentliche Verwaltung

Rechts- Sozialwissenschaften

- F** Arbeitsmarktmanagement
Politikwissenschaften
Rechtswissenschaften (Jura)
Sozialwesen
Sozialwissenschaften, Soziologie

Erziehungs-, Bildungswissenschaften, Lehrämter

- G** Erziehungs-, Bildungswissenschaften,
Pädagogik
Lehrämter

Sprach- und Kulturwissenschaften, Kunst, Gestaltung

- H** Altertumswissenschaften, Archäologie
Anglistik, Amerikanistik
Archiv, Bibliothek, Dokumentation
Außereuropäische Sprachen und Kulturen
Germanistik
Geschichtswissenschaften
Jüdische Studien, Judaistik
Kleinere europäische Sprachen und Kulturen
Kommunikation und Medien
Kulturwissenschaften
Liberal Arts
Philosophie, Theologie, Religionspädagogik
Regionalwissenschaften
Romanistik
Slawistik
Sprach-, Literaturwissenschaften, Dolmetschen und Übersetzen
Ältere europäische Sprachen und Kulturen

Bühnenbild, Szenografie
Gestaltung, Design
Kunst
Musik
Schauspiel, Tanz, Film, Fernsehen

Informiere dich nun

im BERUFENET in der
Studienfeldsuche

<https://berufenet.arbeitsagentur.de>



© Bundesagentur für Arbeit

Viel Erfolg bei
Deiner Studien-
und Berufswahl!
Wir begleiten
Dich gerne!

Beratungsgespräch

Kontaktiere uns direkt über unser [Kontaktformular](#)
oder nutze unsere Hotline
0800 4 555500 (Kostenlos)
Montag - Freitag von 8 - 18 Uhr

Das Team der Studien-
und Berufsberatung der
Agentur für Arbeit
Würzburg